

od 6,1
do 35,7 kW

podłączenie do komina
lub systemu pow-spal.

Naścienny, gazowy kocioł kondensacyjny

MCR3 evo

15T, 24T, 35T



STANDARD



CE 0063CS3718



- Naścienny gazowy kocioł kondensacyjny przystosowany do spalania gazu z 20% domieszką wodoru
- Kocioł o nowatorskim projekcie i bardzo zwartej konstrukcji: 368 x 541 x 364 mm, o wadze zaledwie 25 kg
- Wyposażony i nastawiony do pracy z gazem ziemnym, z możliwością dostosowania do propanu bez dodatkowego zestawu do przebrożenia
- Możliwość podłączenia do przew. pow-spal. poziomego lub pionowego (homologacje C10, C13 i C33)
- Możliwość podłączenia do komina (B23p i C93), systemu rozdzielczego (C53) lub zbiorczego systemu odprowadzania spalin (C43p)
- Sprawność przy 30% obciążenia do 110,7%
- Niska emisja zanieczyszczeń: NOx < 50 mg/kWh
- Kompaktowy wymiennik monoblokowy o wysokiej sprawności, odlewany ze stopu aluminium-krzemowego, wyjątkowo odporny na osadzanie się kamienia kotłowego, z unikalną **8-letnią gwarancją**
- Moduł powietrze/gaz zawierający palnik gazowy modułujący od 24 do 100% mocy z klapą zwrotną do pracy

- z systemami odprowadzania spalin pod ciśnieniem, z modułem pow.-gazowym, tłumikiem zasysania powietrza
- Moduł hydrauliczny zawierający pompę modulowaną kl. A, zawór przełączający c.o./c.w.u., zawór bezp. c.o. 3 bar, ogranicznik przepływu
- Naczynie wzbiorcze o poj. 8 litrów zam. w ramie nośnej
- Konsola sterownicza z czytelnym i podświetlanym wyświetlaczem LCD jest zdejmowana, może być umieszczona pod kotłem lub powieszona na ścianie, połączona z jednostką centralną kablem BUS. Zawiera 4 przyciski do ustawiania podstawowych parametrów oraz umożliwia dostęp do menu serwisowego.
- Możliwość podłączenia termostatu SMART TC° i sterowania pracą urządzenia przez Wi-Fi za pomocą smartfona lub tabletu
- W dostawie osłona połączeń hydraulicznych

Zaletą produktu

Zmniejszone wymiary i ciężar
łatwe instalowanie i konserwacja

WYMIARY

1	Podłączenie zasilania c.o.: 3/4"
2	Podłączenie powrotu c.o.: 3/4"
3	Podłączenie gazu: 1/2"
4	Podłączenie przewodu powietrza: Ø 100 mm*
5	Odprowadzenie spalin: Ø 60 mm
6	Powrót zasilania węzownicy podgrzewacza c.w.u.: 1/2"
7	Zasilanie węzownicy podgrzewacza c.w.u.: 1/2"
8	Odprowadzenie kondensatu: Ø 25 mm
9	Zawór bezpieczeństwa: Ø 15 mm

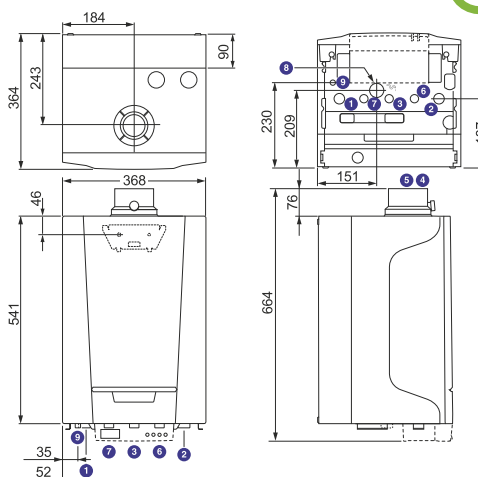

DANE TECHNICZNE

Kondensacja	Max. ciśnienie robocze: 3 bar	B23p, B33 redukuje do IP20)	C ₅₃ , C _{43p} , C ₆₃ , C ₁₀₃
Śr. temperatura robocza:	Termostat zabezpieczający: 110°C	Kategoria gazu: II _{2ELWLS3B/P}	
Tmax: 70°C, Tmin: 25°C	Zasilanie elektryczne: 230 V/50 Hz	Klasa NOx: 6	
Max. temperatura robocza: 90°C	Stopień ochrony: IP X4D (system B23,	Homologacja: B ₂₃ , B _{23p} , B ₃₃ , C ₁₃ , C ₃₃ , C ₉₃	

Model	MCR3 evo	15T	24T	35T
Moc znamionowa 50/30° C (dla c.o.) min/max	kW	6,1-15,8	6,1-24,8	8,5-35,7
Moc znamionowa 80/60° C (dla c.o.) min/max	kW	5,5-14,9	5,5-23,8	7,7-34,7
Sprawność użytkowa (Hi) dla c.o. wg 92/42/EWG dla obc. pełnego i średniej temp. kotła 70°C	%	99,2	99,1	99,1
Sprawność użytkowa (Hi) dla c.o. wg 92/42/EWG dla obc. częściowego i temp. powrotu 30°C	%	110,7	110,5	110,4
Efektywność energetyczna wg Rozporządzenia KE nr 813/2013:				
Sezonowa efektywność energ. ogrzew. pomieszczeń η_s	%	94	94	94
Straty ciepła w trybie czuwania Pstby	kW	0,035	0,035	0,045
Maksymalne zużycie energii elektrycznej na potrzeby własne elmax	kW	0,023	0,037	0,056
Zużycie gazu ziemnego E/Lw (min-max)	m3/h	0,59-1,59/0,72-1,94	0,59-2,54/0,72-3,10	0,83-3,68/1,01-4,50
Zużycie gazu płynnego (propan) (min-max)	m3/h	0,29 - 0,61	0,29 - 0,98	0,41 - 1,42
Moc akustyczna Lwa/Ciśnienie akustyczne w odl. 1m	dB(A)	43/30	48/40	50/45
Pojemność wodna	l	1,4	1,4	1,5
Masa netto	kg	25	25	28
Indeks ochrony elektrycznej	IP	IPX4D	IPX4D	IPX4D

CENA NETTO	MCR3 EVO	15T	24T	35T
Indeks		7716669A	7716670A	7716671A
PLN		11 070	11 180	12 530

od 6,1
do 35,7 kW

podłączenie do komina
lub systemu pow-spal.

Naścienny, gazowy kocioł kondensacyjny













MCR3 evo

15T, 24T, 35T



WYPOSAŻENIE DODATKOWE OPRÓCZ "REGULACJI"

Akcesoria

		Pakiet	Indeks	PLN
	Moduł automatycznego napełniania do MCR3 evo 1f		7693938	1 050
	Moduł automatycznego napełniania do MCR3 evo 2f		7723463	830
	Rama montażowa z modułem automatycznego napełniania do MCR3 evo 1f		7785885	1 480
	Rama montażowa z modułem automatycznego napełniania do MCR3 evo 2f		7785884	1 440
	MIX1 Zestaw hydrauliczny z pakietem regulacyjnym Zestaw hydrauliczny z pakietem regulacyjnym, dedykowany do kotłów wiszących z protokołem OpenTherm (MCR3 evo, Lumea MPX). Zawiera moduł EA 145, regulator c-Mix, termostat modulacyjny iSense.	MIX1	100020169M1	6 380
	MIX2 Zestaw hydrauliczny z pakietem regulacyjnym Zestaw hydrauliczny z pakietem regulacyjnym, dedykowany do kotłów wiszących z protokołem OpenTherm (MCR3 evo, Lumea MPX). Zawiera moduł MT12, regulator c-Mix, termostat modulacyjny iSense.	MIX2	7616233M2	8 020
	MIX3 Zestaw hydrauliczny z pakietem regulacyjnym Zestaw hydrauliczny z pakietem regulacyjnym, dedykowany do kotłów wiszących z protokołem OpenTherm (MCR3 evo, Lumea MPX). Zawiera moduł MT12, regulator c-Mix, dwa termostaty modulacyjne iSense.	MIX3	7616233M3	8 730
	Moduł hydrauliczny do dwóch obiegów grzewczych z pompą klasy A Moduł ten zawiera pompę c.o. i 3-drogowy zawór mieszający z siłownikiem dla obiegu mieszaczowego, termometry zintegrowane w zaworach odcinających dla 2 obiegów. Jest dostarczany całkowicie zmontowany, zaizolowany i przetestowany fabrycznie. Polecany dla kotłów wiszących dla rozdziła obiegów grzewczych	EA145	100020169	4 470
	Moduł hydrauliczny z 2 pompami do obiegu bezpośredniego i mieszaczowego dla dwóch obiegów Moduł ten zawiera pompę dla obiegu bezpośredniego oraz pompę i 3-drogowy zawór mieszający z siłownikiem dla obiegu mieszaczowego. Zawiera również termometry zintegrowane w zaworach odcinających dla 2 obiegów. Jest dostarczany całkowicie zmontowany, zaizolowany i przetestowany fabrycznie. Nadaje się szczególnie do pracy z dwoma zróżnicowanymi temperaturowo obiegami grzewczymi, np. podłączony do odbiorników ciepła z wysoką i niską temperaturą zasilania, np. grzejniki oraz ogrzewanie podłogowe. Rozdzielacz wyposażony jest w zintegrowany bypass z możliwością regulacji. Bypass może być zamknięty lub otwarty.	MT12	323621DED04	7 200
	Redukcja spalinowa alternatywna ø60/100 na ø80/125 do MCR3 PLUS	HR68	S101688	161
	Rozdzielacz spalinowy alternatywny ø60/100 na ø80/80 do MCR3 PLUS	HR70	S101711	180
	Przyłącze gazowe 15/1/2" do MCR (5 szt.)		15359g1512	127
	Zawór gazowy kątowy do MCR		7781928	160
	Zawór systemowy do połączenia z kotłem 2-funkcyjnym		S101439	1 110

od 6,1
do 35,7 kW

podłączenie do kominy
lub systemu pow-spal.

Naścienny, gazowy kocioł kondensacyjny





MCR3 evo

15T, 24T, 35T





WYPOSAŻENIE DODATKOWE OPRÓCZ "REGULACJI"

Akcesoria

		Pakiet	Indeks	PLN
	DN1 SA1 Neutralizator kondensatu grawitacyjny do kotłów o mocy do 75 kW	SA1	7613605	1 580
	Uchwyt naścienny do neutralizatora kondensatu DN1	SA2	7613606	590
	Granulat neutralizujący 10 kg		94225601	368
	KITCHEN Pompka do kondensatu Pompka przeznaczona jest do odprowadzania kondensatu z kotłów kondensacyjnych o mocy do 35 kW, gdzie nie jest możliwe rozwiązanie grawitacyjne. Kompaktowy rozmiar zapewnia łatwy montaż pod kotłem, a zastosowane technologie pozwalają zachować cichą pracę przy dużej wydajności urządzenia. Wysokość podnoszenia: max 10 m. Pompka wyposażona jest w przejrzysty, odłączalny zbiornik, który umożliwia systematyczną kontrolę stanu zabrudzenia. W zestawie: przewód zasilający 1 m, wężyk odprowadzający 6 m (Ø 6 mm), złączka przyłącza do rur Ø 22 i 28 mm, zestaw montażowy, instrukcja obsługi.		721316202	950

* Rabat jak na części zamienne

Przygotowanie c.w.u.

		Pakiet	Indeks	PLN
	Czujnik c.w.u. Umożliwia regulację z priorytetem temperatury i programowanie wytwarzania ciepłej wody użytkowej w podgrzewaczu pojemnościowym	AD212P	100000030P	201
	SR100MG Podgrzewacz c.w.u. stojący okrągły 100 litrów		110005562G	4 550
	SR150MG Podgrzewacz c.w.u. stojący okrągły 150 litrów		89629023G	5 590
	SR200MG Podgrzewacz c.w.u. stojący okrągły 200 litrów		89629024G	6 830
	Grzałka do SR..MG, SRK..MG 1,5 kW/230V 6/4"		607-15-230	530
	Grzałka do SR..MG, SRK..MG 2,0 kW/230V 6/4"		607-20-230	600
	Grzałka do SR..MG 3,0 kW/230V 6/4"		607-30-230	640

WYPOSAŻENIE DODATKOWE "REGULACJE"

Dobór wyposażenia dodatkowego zależnie od podłączonych obiegów

Konsola sterownicza MCR evo	Typ obiegu	
		
	c.w.u.	bezpośredni
MCR3 evo 15T MCR3 evo 24T MCR3 evo 35T	AD 212P (1)	fabrycznie (2)

(1) Do ewentualnego uzupełnienia o:

- jeżeli żąda się regulacji zależnej od temperatury otoczenia: termostat pokojowy (pakiet AD 140, AD 301, AD 289 lub AD 288)
- jeżeli żąda się regulacji pogodowej : czujnik zewnętrzny (pakiet FM 46) + termostat pokojowy (pakiet AD 140, AD 301, AD 289 lub AD 288)

(2) Dla programowania należy zastosować dodatkowo termostaty AD289 lub 288

od 6,1
do 35,7 kW

podłączenie do komina
lub systemu pow-spal.

Naścienny, gazowy kocioł kondensacyjny

MCR3 evo

15T, 24T, 35T



WYPOSAŻENIE DODATKOWE "REGULACJE"

Wyposażenie dodatkowe "Regulacje"

		Pakiet	Indeks	PLN
	Czujnik c.w.u. Umożliwia regulację z priorytetem temperatury i programowanie wytwarzania ciepłej wody użytkowej w podgrzewaczu pojemnościowym	AD212P	10000030P	201
	SMART TC Termostat pokojowy modułujący przewodowy Termostat zapewnia możliwość połączenia się z domową siecią Wi-Fi i zdalnej kontroli pracy instalacji przy udziale smartfonu lub tabletu z darmową aplikacją w systemie Android lub iOS. Precyzyjna zdalna kontrola temperatury pomieszczenia i c.w.u. Możliwość ustawiania programów ogrzewania i wytwarzania c.w.u. Pomoc ułatwiająca programowanie. Możliwość zaprogramowania danych kontaktowych instalatora. Zawiera wskaźniki zużycia energii na c.w.u. i ogrzewanie. Zdalny dostęp bezpieczeństwa dla instalatora.	AD324	7691375	1 380
	iSense Termostat pokojowy modułujący programowalny przewodowy Termostat ten zapewnia regulację i programowanie ogrzewania i wytwarzania ciepłej wody użytkowej. Regulator dopasowuje moc kotła do rzeczywistego zapotrzebowania. Dysponuje parametrami nastawy dla odnośnych kotłów: charakterystyka grzewcza, maksymalna temperatura kotła, prędkość wentylatora..., wersja 288 i 289 również posiada funkcję zliczania energii (ilość godzin pracy pompy, c.w.u., ogółem...). Możliwe są 3 tryby pracy: AUTOMATYCZNY: według programu tygodniowego: dla każdego zaprogramowanego przedziału czasu można wskazać zadaną temperaturę. STAŁY: pozwala utrzymać stale temperaturę wybraną dla dnia, nocy, lub przeciw-zamrożeniową. URLOPOWY: Przeznaczony do zastosowania w przypadku dłuższej nieobecności. Pozwala wprowadzić daty początku i końca urlopu, jak również temperaturę podtrzymania. Dla pracy zależnej od temperatury zewnętrznej, może być zamontowany czujnik zewnętrzny.	AD289	S103293	950
	iSense Radio Termostat pokojowy modułujący programowalny bezprzewodowy Termostat ten zapewnia regulację i programowanie ogrzewania i wytwarzania ciepłej wody użytkowej. Regulator dopasowuje moc kotła do rzeczywistego zapotrzebowania. Dysponuje parametrami nastawy dla odnośnych kotłów: charakterystyka grzewcza, maksymalna temperatura kotła, prędkość wentylatora..., wersja 288 i 289 również posiada funkcję zliczania energii (ilość godzin pracy pompy, c.w.u., ogółem...). Możliwe są 3 tryby pracy: AUTOMATYCZNY: według programu tygodniowego: dla każdego zaprogramowanego przedziału czasu można wskazać zadaną temperaturę. STAŁY: pozwala utrzymać stale temperaturę wybraną dla dnia, nocy, lub przeciw-zamrożeniową. URLOPOWY: Przeznaczony do zastosowania w przypadku dłuższej nieobecności. Pozwala wprowadzić daty początku i końca urlopu, jak również temperaturę podtrzymania. Dla pracy zależnej od temperatury zewnętrznej, może być zamontowany czujnik zewnętrzny.	AD288	S103295	2 170
	Termostat pokojowy programowalny przewodowy Przewodowy regulator temperatury służący do sterowania urządzeniami grzewczymi, z dużym podświetlanym wyświetlaczem i dotykowymi przyciskami. Możliwe są 3 tryby pracy: dzień/noc, tygodniowy, ręczny. Regulator posiada funkcję OPTIMUM START, która pozwala na inteligentne sterowanie ogrzewaniem, zwiększa efektywność i zapewnia lepszy komfort cieplny, algorytm regulatora dobiera optymalny czas załączenia urządzenia z wyprzedzeniem potrzebnym do osiągnięcia zadanej temperatury. Możliwość podłączenia czujnika temp. podłogowej, dzięki czemu regulator pokojowy będzie sterował temp. pomieszczenia uwzględniając przy tym temp. podłogi. Styk beznapięciowy NO-COM-NC (230V AC/0,5A (AC1), 24V DC/0,5A (DC1)).	AD247P	100012645P	440
	Termostat pokojowy programowalny bezprzewodowy Bezprzewodowy regulator temperatury służący do sterowania urządzeniami grzewczymi, z dużym podświetlanym wyświetlaczem i dotykowymi przyciskami. Możliwe są 3 tryby pracy: dzień/noc, tygodniowy, ręczny. Regulator posiada funkcję OPTIMUM START, która pozwala na inteligentne sterowanie ogrzewaniem, zwiększa efektywność i zapewnia lepszy komfort cieplny, algorytm regulatora dobiera optymalny czas załączenia urządzenia z wyprzedzeniem potrzebnym do osiągnięcia zadanej temperatury. Możliwość podłączenia czujnika temp. podłogowej, dzięki czemu regulator pokojowy będzie sterował temp. pomieszczenia uwzględniając przy tym temp. podłogi. Styk beznapięciowy NO-COM-NC (230V AC/0,5A (AC1), 24V DC/0,5A (DC1)).	AD248P	100013138P	790
	cMix Regulator dla dwóch obiegów grzewczych * Należy uzupełnić o 1 lub 2 regulatory iSense	AD290	S103303	1 950
	AF60 Czujnik zewnętrzny Czujnik zewnętrzny może być używany samodzielnie lub w połączeniu z termostatami pokojowymi	FM46	85757741	201

* Na wyposażeniu regulatora cMix znajduje się czujnik zewnętrzny FM 46. Wymagane doposażenie w termostaty modułujące AD 289 lub AD 288.