

SlimKo Plus [12-30 kW]

SlimKo Plus to najnowszy produkt firmy Kotłospaw który został wyposażony w niezawodny i sprawdzony obrotowy **palnik pelletowy Revo**.

Kocioł został przebadany zgodnie z najnowszą normą **PN-EN 303-5:2021** i spełnia podwyższone standardy emisji spalin dzięki czemu można uzyskać na niego **wyższe dofinansowanie**.

Kocioł **SlimKo Plus** składa się z trzech podstawowych części: wymiennika wykonanego z atestowanej stali P265GH o grubości 6mm; palnika pelletowego z obrotową komorą spalania wykonanej z najtrwalszego materiału na rynku – wysokochromowego stopu o właściwościach żaroodpornych i żarowytrzymałych dzięki któremu gwarancja na nie wynosi aż 5 lat; zasobnika paliwa nakładanego na górę kotła.

W ramach posiadanego przez nas **certyfikatu UDT** prowadzi nadzór nad produkcją poświadczając stabilność i powtarzalność produkcji.

Proces spalania kontrolowany jest przez najnowszej wersji sterownik **Plum 860P** z poprawionymi algorytmami spalania oraz pracy, lepszą modulacją mocy oraz w pełni automatyczną pracą i brakiem konieczności korekty nastaw przez Klienta.

Emisja pyłów < 20mg/m³ = wyższe dotacje z programu Czyste Powietrze

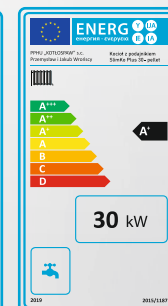
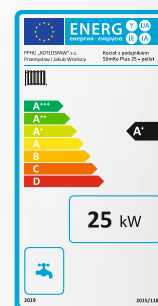
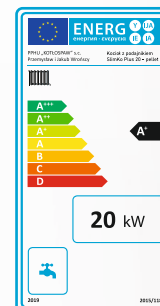
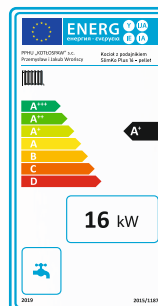
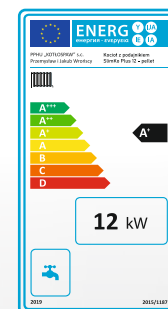
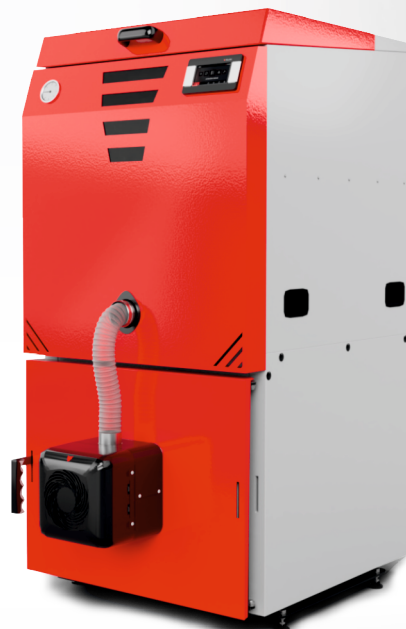

5 letnia GWARANCJA:

przy zastosowanej ochronie powrotu i rejestracji urządzenia na stronie: www.kotlospaw.pl

Parametry techniczne

Typ kotła	parametr	SlimKo Plus 12	SlimKo Plus 16	SlimKo Plus 20	SlimKo Plus 25	SlimKo Plus 30
Moc kotła	kW	12	16	20	25	30
Zakres mocy	kW	3,6-12	4,8-16	6-20	7,2-25	9-30
Orientacyjna powierzchnia ogrzewanych pomieszczeń	Izolacja termiczna 100W/m ²	40-110	110-160	160-200	200-240	240-300
	Izolacja termiczna 75W/m ²	80-150	150-200	200-260	260-320	320-400
Masa zestawu bez wody	kg	220	225	270	275	340
Pojemność wodna kotła	l	43	43	67	67	80
Paliwo	l	Pellet 6 mm, frakcja granulatu, wart. opałowa > 17 MJ/kg. Klasa paliwa C1				
Pojemność zasobnika na opał	kg	103	103	128	128	141
Maksymalne ciśnienie robocze	bar	2/3 (opcja)				
Maksymalna temperatura czynnika grzewczego	°C	85				
Wymagany ciąg spalin	Pa	15	15	20	20	25
Zasilanie	V/Hz	230V/50Hz				
Pobór mocy [praca min.]	[W]	60		57,6		57,9
Pobór mocy [praca max.]	[W]	78,1	83,6	77,6	82,8	93
Pobór mocy [rozruch]	[W]	367				
Moc zapalarki	W	300				
Króćce przyłączeniowe	∅	4 x 1" GW (2x zasilanie, 2 x powrót)				

Podane w tabeli wartości są orientacyjne i nie uwzględniają specyfikacji danego obiektu, zaleca się wykonanie odpowiednich obliczeń. Możliwość montażu w układzie zamkniętym.

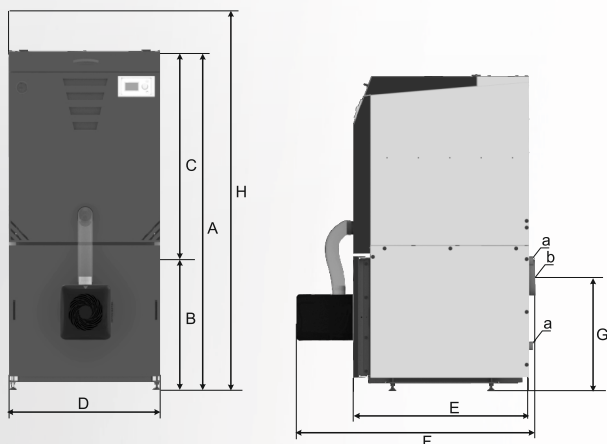

Wymiary

SlimKo Plus	j.m.	12 kW	16 kW	20 kW	25 kW	30 kW
A	mm	1315	1315	1420	1420	1505
B	mm	550	550	655	655	740
C	mm	765	765	765	765	765
D	mm	560	560	685	685	754
E	mm	785	785	785	785	785
F	mm	1100	1100	1100	1100	1100
G	mm	440	440	508	508	590
H	mm	1785	1785	1890	1890	1975
a	mm	1"	1"	1"	1"	1"
b	mm	160	160	160	160	160